

TEMPUR ARC™ Static, TEMPUR ARC™ Adjustable, TEMPUR ARC™ Storage

---

MODE D'EMPLOI, ENTRETIEN ET GARANTIE

Octobre 2024

# Sommaire

<b>MODE D'EMPLOI</b>	<b>3</b>
Bienvenue sur TEMPUR®	3
Symboles	4
Symboles	5
Transport, déplacement, stockage et élimination	6
Cette odeur de « produit neuf »	6
Veuillez noter les instructions d'utilisation supplémentaires	6
Prévention des incendies	7
Assemblage	7
Nettoyage et entretien	7
<b>INSTRUCTIONS SUPPLÉMENTAIRES POUR L'UTILISATION DE VOTRE LIT TEMPUR ARC™ ADJUSTABLE ET TEMPUR ARC™ STORAGE</b>	<b>8</b>
<b>INSTRUCTIONS SUPPLÉMENTAIRES POUR L'UTILISATION DE VOTRE LIT TEMPUR ARC™ STORAGE</b>	<b>9</b>
<b>INSTRUCTIONS SUPPLÉMENTAIRES POUR L'UTILISATION DE VOTRE LIT TEMPUR ARC™ ADJUSTABLE</b>	<b>9</b>
Dépannage	10
Informations complémentaires sur les piles des télécommandes	10
Abaissement d'urgence	11
Informations complémentaires sur le nettoyage et l'entretien des composants électriques	12
Élimination des composants électriques	12
Démontage du bloc-moteur	13
<b>DÉCLARATION DE CONFORMITÉ</b>	<b>14</b>
<b>GARANTIE</b>	<b>15</b>
<b>Exclusions</b>	<b>17</b>

## MODE D'EMPLOI

### Bienvenue sur TEMPUR®

Merci et félicitations d'avoir choisi TEMPUR®. Ce guide comprend tout ce que vous devez savoir sur l'entretien et l'utilisation optimale de votre produit TEMPUR ARC™.

**Consignes générales de sécurité** - applicables à tous les types de lits ARC™ :  
TEMPUR ARC™ Static, TEMPUR ARC™ Adjustable, TEMPUR ARC™ Storage

Dans les chapitres suivants, les références ci-dessous seront utilisées pour attirer votre attention sur d'éventuelles situations dangereuses. Veuillez noter que le non-respect de ces instructions peut entraîner des blessures graves ou endommager le produit.



DANGER

Soyez conscient d'une situation dangereuse immédiate, qui peut entraîner la mort ou des blessures graves, si elle n'est pas évitée.



ATTENTION

Soyez conscient d'une situation dangereuse, qui peut entraîner la mort ou des blessures graves, si elle n'est pas évitée.



AVERTISSEMENT

Soyez conscient d'une situation dangereuse, qui peut entraîner des blessures légères ou modérées, si elle n'est pas évitée.



IMPORTANT

Soyez conscient d'une situation dangereuse, qui peut endommager le produit et/ou d'autres biens, si elle n'est pas évitée.



NOTIFICATION

Attire l'attention aux instructions pratiques et aux bons conseils.

# Symboles

Les symboles suivants sont utilisés sur le produit, l'emballage, dans les guides d'assemblage ou ce manuel.



Label DEEE - figure sur les équipements électriques et électroniques dans l'UE. Il indique que le produit doit être envoyé dans des installations de collecte séparée pour être récupéré et recyclé.



Équipement électrique portant le marquage CE conformément à la réglementation de l'UE



Fabricant



Ouvrez l'emballage avec précaution, afin de ne pas endommager le produit et ses pièces. Éliminez l'emballage de manière sûre et aussi respectueuse de l'environnement que possible dans votre région.



Assemblage par 2 personnes requis



Éviter les flammes nues



Consultez le mode d'emploi.



Extrémité tête de lit



Extrémité pied de lit



Veillez à ne pas vous coincer les doigts dans les charnières ou sous le cadre de lit si la goupille de sécurité n'est pas verrouillée.



Faites attention à vos mains et à vos doigts pendant l'assemblage.



Soyez prudent.



Attention à ne pas transporter le cadre en le tenant par les plots ou par le milieu des lattes.



Veillez à ne pas vous faire mal au dos lorsque vous soulevez des objets lourds.



Poids max.



Veillez à ce que les enfants et les animaux domestiques soient tenus à distance pendant l'assemblage.



Attention : Risque de blessure lors de l'ouverture du cadre de lit. Soyez prudents pour éviter d'être heurté.



Ne marchez pas sur le filet dans la zone de stockage du lit.



Utilisez des ciseaux



Éviter que les enfants jouent avec le lit

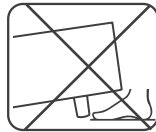

Garder les pieds à une distance sûre

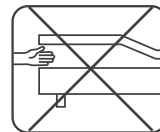

Risque de piégeage - ne pas insérer les mains/doigts

## Symboles

Les symboles suivants sont utilisés sur le produit, l'emballage, dans les guides d'assemblage ou ce manuel.



Porter avec  
2 personnes



Haut



Niveau  
d'humidité



Le logo PAP donne  
le code de recyclage  
indiquant de quoi  
l'emballage est fait



Garder au sec



Ne pas couper  
profondément dans  
l'emballage. Manipuler  
avec précaution.



Le logo PAP donne  
le code de recyclage  
indiquant de quoi  
l'emballage est fait



Logo Triman pour une élimination  
appropriée, concerne uniquement la  
France

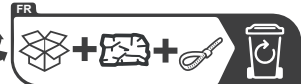

## Transport, déplacement, stockage et élimination



### AVERTISSEMENT

- Au moins deux personnes doivent déplacer le lit et ses éléments, car ils peuvent être lourds.
- Stockez le produit dans un environnement sec (max. 65 % d'humidité relative).
- Suivez toujours les consignes de sécurité dans les guides d'assemblage et sur les étiquettes apposées sur le produit.

### IMPORTANT

Les emballages doivent être triés en composants recyclables puis éliminés conformément aux réglementations environnementales nationales appropriées. Consultez les autorités locales ou votre distributeur pour des conseils en matière de recyclage.

## Cette odeur de « produit neuf »

Certaines personnes remarquent une légère odeur de leur nouveau produit une fois déballé. Celle-ci est totalement inoffensive et disparaîtra après une courte période d'utilisation.

## Veillez noter les instructions d'utilisation supplémentaires

Veillez lire attentivement les informations suivantes car elles fourniront des conseils sur la façon d'utiliser votre produit et à quoi vous attendre au cours des premiers mois.



### ATTENTION

- Uniquement pour usage domestique.
- Jetez immédiatement tous les matériaux d'emballage car ils peuvent présenter un risque d'étouffement.
- N'utilisez pas d'accessoires/d'attaches qui ne sont pas recommandés par le fabricant.

### IMPORTANT

- Le produit ne doit pas être utilisé dans un environnement humide.
- Éviter l'utilisation de ce produit à l'extérieur.
- Le produit ne doit pas être utilisé dans un environnement qui sera nettoyé à l'aide d'un système de lavage automatisé.
- Pour une utilisation sûre et prolongée du produit, le poids maximal autorisé sur le plan de couchage est de 150 kg (poids en mouvement) par sommier simple. La limite de poids s'applique que vous dormiez, que vous soyez assis ou que vous soyez assis sur le bord.

Veillez noter que le fabricant ne peut être tenu responsable en cas de dépassement de ce poids maximum.

## Prévention des incendies

Les produits de literie sont conformes aux normes de sécurité applicables, qui peuvent varier selon le produit ou la région. De plus amples détails sont disponibles sur demande. La négligence cause les incendies - nous vous recommandons fortement de ne pas fumer au lit.



### ATTENTION

- Risque d'incendie : tenez les produits à l'écart des flammes nues.

## Assemblage

Pour une installation correcte et sûre, VEUILLEZ CONSULTER LES GUIDES D'ASSEMBLAGE POUR OBTENIR DES INSTRUCTIONS COMPLÈTES.

## Nettoyage et entretien

Une chambre propre peut avoir un impact important sur votre environnement de sommeil et donc sur la qualité de votre sommeil.

Pour assurer la préservation de l'apparence de votre lit, nous vous recommandons de passer régulièrement l'aspirateur avec un raccord souple, de préférence une fois par semaine. Cela élimine en douceur la poussière de la surface sans endommager le textile et réduit l'accumulation de poussière.

Gardez votre lit à l'abri de la lumière directe du soleil et de la chaleur directe, afin d'éviter que la couleur du tissu ne se décolore. Fermez les rideaux ou les stores pendant la journée si le lit se trouve dans une pièce ensoleillée.

### IMPORTANT

- Enlevez toujours les taches le plus rapidement possible avant qu'elles ne pénètrent dans les fibres. Cela peut entraîner une tache permanente.
- Évitez de tremper car cela peut s'infiltrer à travers le tissu et endommager le matériau sous-jacent.
- NE frottez PAS le matériau trop fort pour enlever une tache car cela pourrait l'endommager.

### NOTIFICATION

- Si du liquide se renverse, absorbez autant de liquide que possible avec un essuie-tout blanc ordinaire ou un chiffon en coton pour éviter une tache permanente.
- La plupart des taches peuvent être éliminées avec de l'eau tiède, éventuellement avec un détergent à vaisselle au pH neutre.
- Si une tache a séché, enlevez-en autant que possible en aspirant avec une brosse douce.

## INSTRUCTIONS SUPPLÉMENTAIRES POUR L'UTILISATION DE VOTRE LIT TEMPUR ARC™ ADJUSTABLE ET TEMPUR ARC™ STORAGE

Veillez lire attentivement les informations suivantes car elles fourniront des conseils sur la façon d'utiliser votre produit et à quoi vous attendre au cours des premiers mois.



### ATTENTION

- N'utilisez le lit ajustable et le lit de rangement que pour l'usage auquel il est destiné, tel que décrit dans ce manuel.
- Les lits ajustables et de rangement ne peuvent être utilisés par les utilisateurs indiqués ci-dessous que sous surveillance ou s'ils sont informés de l'utilisation en toute sécurité et qu'ils comprennent totalement les risques qui en résultent. Ces utilisateurs incluent :
  - Enfants de 8 ans et plus
  - Personnes ayant des capacités physiques, sensorielles ou mentales réduites
  - Personnes manquant d'expérience ou de connaissances
- Les enfants doivent être surveillés pour s'assurer qu'ils ne jouent pas avec le lit.
- Le nettoyage et l'entretien par l'utilisateur NE DOIVENT PAS être effectués par des enfants sans surveillance.
- Ne laissez pas les enfants et/ou les animaux domestiques jouer sur ou sous le lit.
- N'utilisez pas d'accessoires/d'attaches qui ne sont pas recommandés par le fabricant.



## INSTRUCTIONS SUPPLÉMENTAIRES POUR L'UTILISATION DE VOTRE LIT TEMPUR ARC™ STORAGE



### ATTENTION

- Gardez votre tête éloignée du cadre. Faites très attention à ne pas vous cogner la tête lors de l'ouverture du cadre. Sachez que lors de l'ouverture, à mi-hauteur, le mécanisme de levage applique une force puissante pour soulever le système jusqu'au bout.



### AVERTISSEMENT

- Lors de l'ouverture et de la fermeture du lit de rangement, veillez à ne pas vous coincer les doigts dans les charnières ou sous le cadre.

## INSTRUCTIONS SUPPLÉMENTAIRES POUR L'UTILISATION DE VOTRE LIT TEMPUR ARC™ ADJUSTABLE



### DANGER

- Ne pas utiliser dans un environnement où des gaz ou vapeurs combustibles et explosifs peuvent être présents. (ex. anesthésiologie)



### ATTENTION

- Les piles fournies avec les accessoires électroniques ne sont pas rechargeables et ne doivent pas être placées dans un chargeur de piles. Placez les télécommandes dans un endroit sûr lorsqu'elles ne sont pas utilisées.



### AVERTISSEMENT

- Ne vous asseyez pas ou ne vous tenez pas debout sur les extrémités des cadres lorsqu'ils sont en position relevée.
- Lors du réglage de la position du cadre, faites très attention à ne pas vous coincer les doigts dans le mécanisme.

### IMPORTANT

- Maintenez le lit en position abaissée lorsqu'il n'est pas utilisé.
- Ne pas utiliser pour soulever et abaisser des charges dans des applications industrielles ou techniques.
- Évitez les forces qui dépassent les valeurs nominales spécifiées sur la plaque signalétique du moteur.
- Pour éviter la déformation des ferrures, le cadre réglable doit être placé sur une surface plane.



### AVERTISSEMENT

- Les composants électriques doivent être connectés ou déconnectés uniquement lorsque le cordon d'alimentation est débranché.

## Dépannage

Ce chapitre décrit les méthodes de dépannage pour résoudre les problèmes lors de l'assemblage et de l'utilisation quotidienne.

Que faire en cas d'erreur :

*Si vous rencontrez une erreur qui n'est pas répertoriée dans le tableau ci-dessous, veuillez contacter votre revendeur.*

Problèmes	Cause possible	Solution
La télécommande ou le système de motorisation ne fonctionne pas. L'entraînement reste soudainement immobile.	Il se peut qu'il n'y ait pas d'alimentation électrique.	Vérifiez et rebranchez à l'alimentation électrique.
	Une connexion d'entrée a été interrompue.	Vérifiez les câbles et réinsérez-les, si nécessaire.
	La pile de la télécommande est vide.	Vérifiez la pile et remplacez-la si nécessaire.
	La télécommande ou le moteur est défectueux.	Veuillez contacter votre revendeur.

VEUILLEZ CONSULTER LES GUIDES D'ASSEMBLAGE DES CADRES RÉGLABLES POUR L'APPARIEMENT ET LE DÉCOUPLAGE DES TÉLÉCOMMANDES ET DES MOTEURS

## Informations complémentaires sur les piles des télécommandes

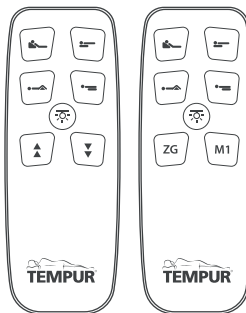

1 Pile bouton CR2023 3 V

## Abaissement d'urgence

L'abaissement d'urgence est destiné à abaisser le lit en cas de panne de courant et que le lit doit être placé en position horizontale.

1. Débranchez le moteur du secteur.
2. Prenez la clé hexagonale sur le côté du moteur, utilisez quelque chose que vous avez à la maison, comme un stylo, pour pousser la clé.

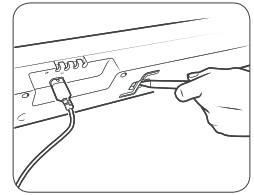

N'utilisez pas de tournevis électrique pour l'abaissement. Utilisez toujours la clé hexagonale.

3. Sous le moteur, côté pied et côté tête, se trouvent deux espaces pour l'abaissement mécanique.
4. Placez la clé hexagonale dans l'espace, une extrémité à la fois.
5. Côté tête, tournez la clé hexagonale dans le sens inverse des aiguilles d'une montre et côté pied, tournez la clé hexagonale dans le sens des aiguilles d'une montre.

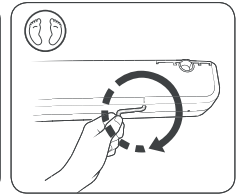
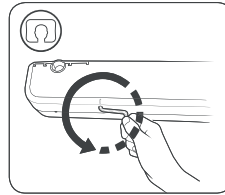

Il est important de tourner la clé dans le bon sens. Tourner la clé dans le mauvais sens peut endommager l'hexagone à l'intérieur et rendre impossible l'abaissement mécanique d'urgence.

## Informations complémentaires sur le nettoyage et l'entretien des composants électriques

### NOTIFICATION

- Débranchez toujours l'alimentation électrique avant de commencer à nettoyer le système d'entraînement !
- Ne nettoyez jamais le bloc-moteur dans un système de lavage automatisé ou avec un nettoyeur haute pression.
- Ne laissez pas de liquides pénétrer dans l'appareil. Des dommages au système pourraient en résulter.
- N'utilisez pas de nettoyeur contenant du benzène, de l'alcool ou des solvants similaires.
- Au besoin, nettoyez les composants électriques à l'aide d'un chiffon antistatique sec.
- Veillez à ne pas endommager le câble de raccordement du moteur.

## Élimination des composants électriques

Afin de protéger l'environnement et d'assurer la meilleure réutilisation possible, veuillez suivre les conseils de recyclage ci-dessous :

### Composants électriques et électroniques

Dans le cadre de la protection de l'environnement, les appareils électriques en fin de vie ne doivent pas être jetés avec les ordures ménagères. Veuillez recycler dans la mesure du possible. Consultez les autorités locales ou votre revendeur pour obtenir des conseils en matière de recyclage et pour connaître l'installation d'élimination des déchets électriques la plus proche.

Les équipements électriques et électroniques contiennent des matériaux, des composants et des substances qui peuvent être dangereux et présenter un risque pour la santé humaine et l'environnement s'ils ne sont pas manipulés correctement.

Les équipements marqués de la poubelle barrée ci-dessous sont des équipements électriques et électroniques. Le symbole de la poubelle barrée indique que les équipements électriques et électroniques ne doivent pas être jetés avec les ordures ménagères non triées, mais doivent être éliminés séparément.

Les résidents doivent utiliser les systèmes de collecte disponibles pour réduire les impacts environnementaux négatifs liés à l'élimination des déchets d'équipements électriques et électroniques et pour augmenter les possibilités de réutilisation, de recyclage et de récupération des déchets de ces équipements.



## Démontage du bloc-moteur



### AVERTISSEMENT

- Les composants électriques doivent être connectés ou déconnectés uniquement lorsque le cordon d'alimentation est débranché.
- Risque de blessures par pincement/écrasement ! Veillez à effectuer les travaux sur l'entraînement dans une position telle qu'aucune charge ne s'y applique, afin d'éviter tout risque d'écrasement ou d'autres blessures.



L'élimination des piles est régie dans l'UE par le Règlement (UE) 2023/1542 relatif aux batteries et aux déchets de batteries et à l'échelle internationale par toutes les lois et réglementations nationales applicables.

**Les piles ne doivent pas être jetées avec les ordures ménagères normales.** Consultez les autorités locales ou votre distributeur pour des conseils en matière de recyclage.

1. Assurez-vous qu'il n'y aucune charge ne s'applique sur le lit.
2. Débranchez le moteur de l'alimentation électrique !
3. Débrancher tous les câbles de connexion.
4. Placez le cadre du lit sur le côté puis à l'envers.
5. Tirez fermement sur les volets (A) latéralement jusqu'à ce qu'ils soient complètement retirés.
6. Tirez le moteur suffisamment loin pour que les supports (C) sortent des fentes (B).
7. Le moteur est maintenant détaché et peut être retiré.
8. Repoussez les volets (A) dans le moteur pour ne pas les perdre pendant le transport.

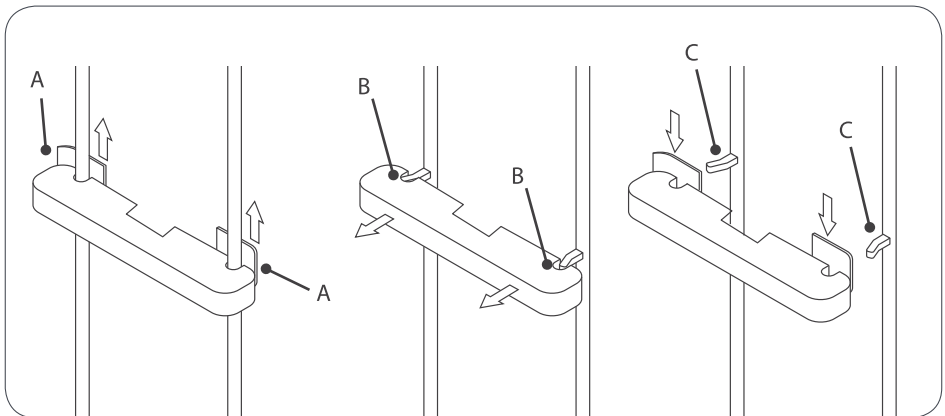

# DÉCLARATION DE CONFORMITÉ

DOC000021

Le fabricant, Osaühing Bed Factory Sweden, une filiale de Tempur Sealy International, Inc. enregistrée in Riia 66, EE-71009 Viljandi, Estonie, déclare que le produit suivant,

## Cadres TEMPUR ARC™ Adjustable

tels que livrés, sont conformes aux exigences des directives et normes européennes suivantes :

Directives	Objet
Directive 2006/42/CE	Machines
Directive 2011/65/UE	RoHS
Directive 2014/35/UE	LVD (Directive basse tension)
Directive 2014/53/UE	RED (Directive équipement radioélectrique)
Directive 2014/30/UE	CEM (Compatibilité Électromagnétique)
Directive 2009/125/CE	Écoconception

Normes	Objet
Norme ISO 19833:2018	Ameublement – Lits – Méthodes d'essai pour la détermination de la stabilité, de la résistance et de la durabilité
Norme EN 1725:1998	Meubles à usage domestique. Lits et matelas. Exigences de sécurité et méthodes d'essais

La présente déclaration de conformité est établie sous la seule responsabilité du fabricant.

Signé pour et au nom de :

Osaühing Bed Factory Sweden,  
Une filiale de Tempur Sealy International, Inc.  
Riia 66, EE-71009 Viljandi, Estonie

Date : 08.10.2024



Indrek Aasna - Directeur général



Renel Pakkas - Contrôleur

# GARANTIE

## GARANTIE TEMPUR®

Ce document définit les conditions et les exclusions de la garantie TEMPUR® pour les produits TEMPUR ARCTM neufs vendus aux consommateurs du monde entier (à l'exception des États-Unis et du Canada).

### Qui offre la Garantie TEMPUR® ?

Le fabricant des lits est Bed Factory Sweden OÜ, une société enregistrée en Estonie sous le numéro d'immatriculation 11133916. Adresse du siège social : Riia mnt 66 Viljandi 71009, Estonie. Bed Factory Sweden OÜ (le Fabricant) est une filiale de Tempur-Sealy International, Inc.

### Qu'est-ce qui est couvert ?

Le fabricant garantit que tous les lits neufs et authentiques sont exempts de défauts matériels dus à un défaut de fabrication ou de matériaux pendant la période de garantie applicable (voir la section - Pendant combien de temps ?), sauf si le produit est spécifiquement exclu ou si une exclusion s'applique (voir section - Exclusions).

La Garantie TEMPUR® est valide pour les produits achetés par des consommateurs partout dans le monde (à l'exception des États-Unis et du Canada) auprès du Fabricant ou d'un revendeur agréé pour un usage personnel et non dans le cadre d'une entreprise, d'un commerce ou d'une profession. Une liste des revendeurs agréés est disponible sur [www.tempur.com](http://www.tempur.com)

### Pendant combien de temps ?

La Garantie TEMPUR® est valable pour la période indiquée dans le tableau ci-dessous, à compter de la date d'achat (sauf si le produit est un modèle d'exposition ou de démonstration, auquel cas la garantie prend effet à compter de la date de fabrication).

La période de garantie est généralement celle indiquée dans le tableau de garantie, mais le fabricant vous conseille de vérifier les conditions de garantie du pays dans lequel vous avez initialement acheté votre produit car il peut y avoir une période de garantie différente applicable. Pour cela, rendez-vous sur [www.tempur.com](http://www.tempur.com)

Produit :Lits et éléments de lit	Garantie du produit	Qu'est-ce qui est couvert ?
Cadres de lit Tempur® ARC (cadres extérieurs) et têtes de lit	10 ans	Défauts matériels dus à une fabrication ou à des matériaux défectueux.
Cadres intérieurs de lit Tempur® ARC (lattes statiques, plots statiques, lattes ajustables, plots ajustables, rangement)	5 ans	Défauts matériels dus à une fabrication ou à des matériaux défectueux.
Composants électriques des lits Tempur® ARC: moteur, télécommande et lumières LED	3 ans	Défauts matériels dus à une fabrication ou à des matériaux défectueux.

### Que ferons-nous ?

Lorsqu'une demande valable est faite conformément à la présente garantie TEMPUR® ARC, le fabricant proposera, à son choix, soit de réparer le produit défectueux, soit de fournir gratuitement un produit de remplacement équivalent.

Le fabricant remboursera les frais de livraison raisonnables du retour d'un produit défectueux pour réparation ou remplacement tant que la demande est valide selon les termes de la présente garantie TEMPUR® et que le produit est retourné depuis une adresse située dans le même pays que le distributeur agréé auprès duquel le produit a été acheté. Le produit réparé ou de remplacement sera livré gratuitement à une adresse située dans le même pays que le distributeur agréé auprès duquel le produit a été acheté. Dans toutes les autres circonstances, tous les frais de livraison associés à toute réparation ou remplacement sont à la charge de l'acheteur.

En cas de remplacement, le Fabricant s'efforcera de fournir un produit de remplacement de la même gamme. Toutefois, si la gamme de produits a été interrompue ou si le produit n'est pas disponible, le fabricant se réserve le droit de fournir un produit de remplacement qui, à la seule discrétion du fabricant, est similaire au produit défectueux.

La garantie des lits TEMPUR® ARC commence à partir de la date d'achat (ou de la date de fabrication dans le cas de produits d'exposition/démonstration) du produit d'origine. Elle n'est pas renouvelée à la fourniture d'un produit réparé ou remplacé. Dans ces circonstances, la garantie TEMPUR® ARC s'appliquera pour le reste de la période commençant à compter de la date d'achat ou de fabrication initiale, selon le cas.



## Exclusions

La Garantie TEMPUR® ne s'applique pas si :

- le produit a été acheté d'occasion ou auprès de toute personne autre qu'un distributeur agréé ou directement auprès du Fabricant. Une liste des revendeurs agréés est disponible sur [www.tempur.com](http://www.tempur.com)
- la procédure de réclamation au titre de la Garantie TEMPUR® (décrite dans la rubrique « Comment faire une réclamation au titre de la garantie TEMPUR® ? » ci-dessous) n'a pas été correctement suivie.
- le produit n'a pas été utilisé et/ou manipulé avec soin et/ou conformément aux instructions d'utilisation, de propreté et d'entretien décrites dans le mode d'emploi et sur le site [warranty.tempur.com](http://warranty.tempur.com)
- le produit a été délibérément endommagé ou endommagé à la suite de négligences, de coupures, de brûlures, d'inondations ou de toute autre utilisation inappropriée par vous ou par un tiers.
- le produit a été mouillé ou trempé contrairement aux recommandations du fabricant.
- le produit s'avère très taché, souillé et/ou peu hygiénique.
- le produit a été modifié ou réparé sans l'autorisation préalable du Fabricant.
- le défaut est le résultat d'une usure normale.
- les moteurs ou la télécommande ont été ouverts ou altérés ; à l'exception des compartiments à piles, la garantie sera annulée si le fonctionnement interne de ces composants est altéré.
- A été surchargé ou mal utilisé par rapport aux restrictions de poids du Fabricant.

### Comment faire une réclamation au titre de la Garantie TEMPUR® ?

Pour faire valoir la garantie, vous devez :

- contacter le distributeur agréé auprès duquel vous avez initialement acheté le produit (le « Vendeur »). Si le vendeur n'est plus en activité ou n'est plus un distributeur agréé, veuillez contacter le fabricant.
- présenter l'original de la facture ou du ticket de caisse comme preuve d'achat.
- retourner le produit au Vendeur ou au Fabricant (mais uniquement si le Fabricant a demandé le produit). Si le fabricant détermine que la demande est valide conformément aux termes de cette garantie, vous serez remboursé des frais de livraison raisonnables pour le retour du produit défectueux, à condition que le produit ait été retourné depuis une adresse dans le même pays que le vendeur.

**Notre responsabilité envers vous**

La responsabilité du fabricant est limitée au coût de réparation et/ou de remplacement du produit dans le cadre de la garantie des lits. En conséquence, le fabricant ne sera pas responsable de toute autre responsabilité en cas de perte ou de dommage, quelle qu'en soit la cause, résultant de l'achat, de la possession, de la vente ou de l'utilisation du produit. Cependant, le Fabricant n'exclut ni ne limite en aucune façon sa responsabilité en cas de décès ou de blessures causées par sa négligence, ou une fraude ou une fausse déclaration frauduleuse.

Les produits sont vendus uniquement pour un usage domestique et privé. Le Fabricant n'est pas responsable envers vous de toute perte de profit, perte d'activité, interruption d'activité ou perte d'opportunité commerciale.

**Vos droits légaux**

La garantie n'affecte pas les droits statutaires du consommateur en vertu de la loi applicable, mais vise à renforcer les droits du consommateur, le cas échéant.